

# HOLZKNECHT HS 135 • HS 145 • HS 150 • HS 155



## TECHNICKÉ SPECIFIKACE:

	HS 135	HS 145
Tažná síla	3,5 t	4,5 t
Rychlost navíjení lana	40m / min	40m / min
Možné rozměry lan (délka/průměr)	60m / 10 Ø	80m / 10 Ø
	75m / 9 Ø	100m / 9 Ø
Doporučený rozměr lana	60m / 9 Ø	60m / 10 Ø
Šířka štítu	1.000 mm	1.250 mm
Výška lanového navijáku s ochrannou mřížkou	2.020 mm	2.100 mm
Výška přívodu lana	1.150 mm	1.200 mm
Hmotnost	155 kg	170 kg
Pro traktory od	10 kW	10 kW

## TECHNICKÉ SPECIFIKACE:

	HS 150	HS 155
Tažná síla	5,0 t	5,5 t
Rychlost navíjení lana	40m / min	40m / min
Možné rozměry lan (délka/průměr)	80m / 10 Ø	80m / 11 Ø
	100m / 9 Ø	100m / 10 Ø
Doporučený rozměr lana	70m / 10 Ø	90m / 10 Ø
Šířka štítu	1.500 mm	1.600 mm
Výška lanového navijáku s ochrannou mřížkou	2.100 mm	2.350 mm
Výška přívodu lana	1.250 mm	1.350 mm
Hmotnost	210 kg	280 kg
Pro traktory od	20 kW	25 kW

## ■ Robustní mechanický provoz

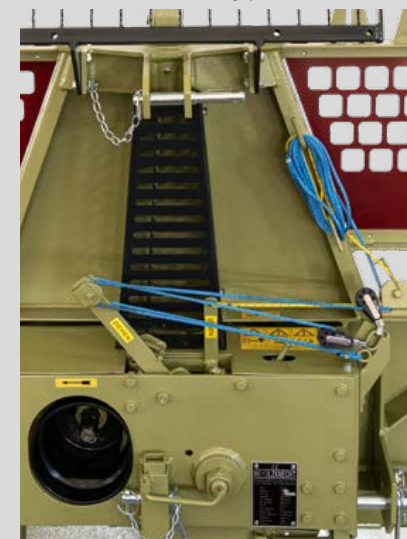



# HOLZKNECHT HS 5 CLASSIC

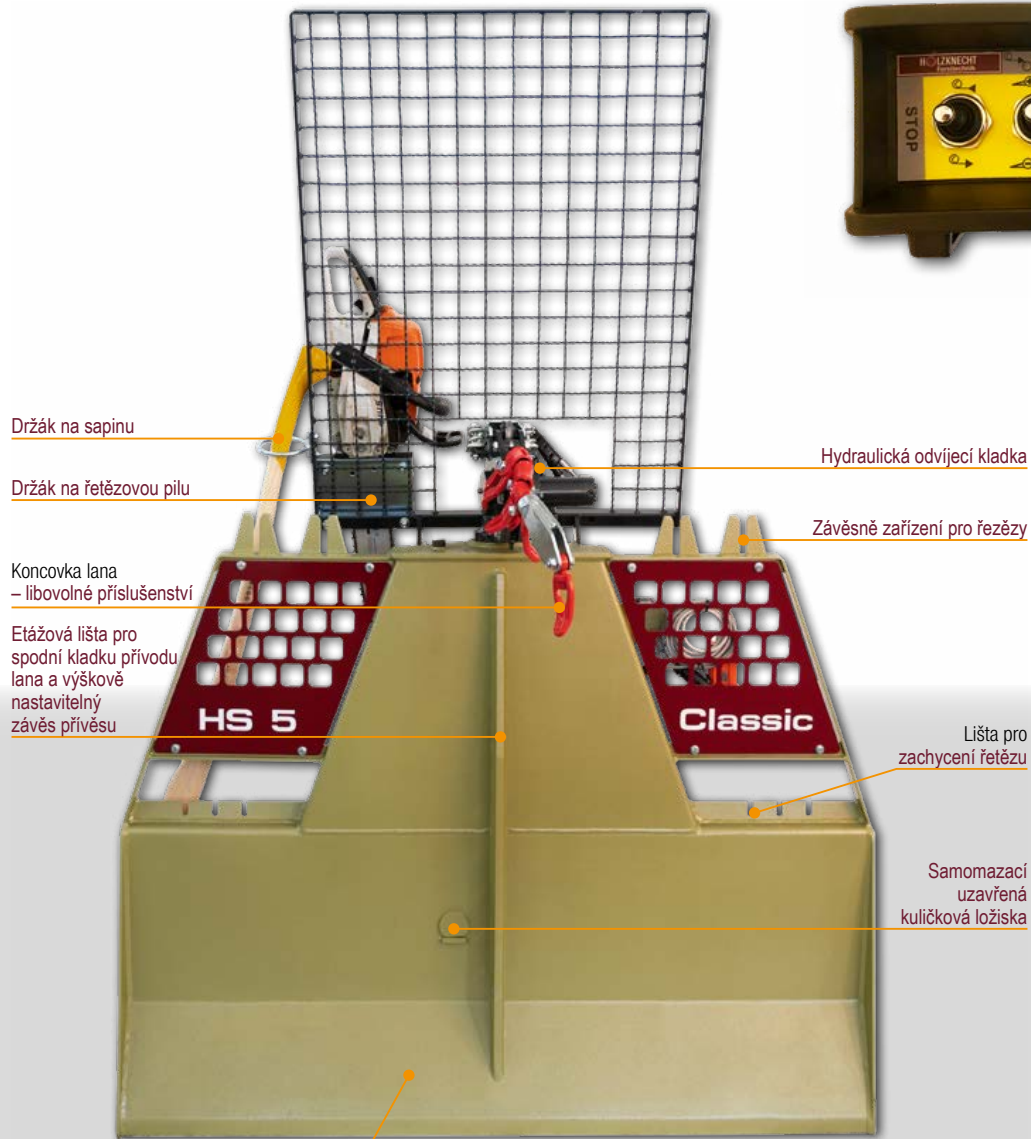

Pískované a vysoce kvalitní lakování



Možnost nastavení rychlosti odvíjení lana

7pólová zásuvka pro rádiový systém nebo manuální ovládání

Manuální ovladač

Elektrohydraulické ovládání s vlastním pohonem

Výsuvná podpěra

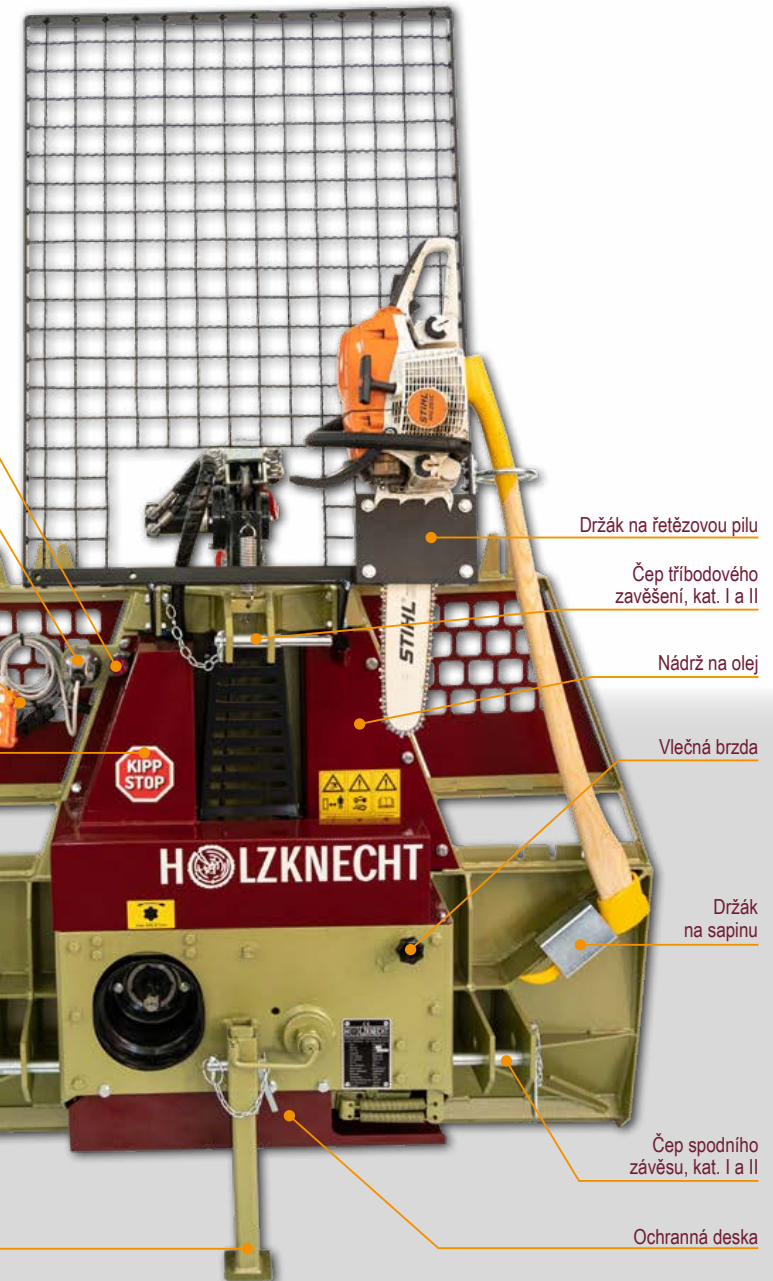



# HOLZKNECHT HS 5 CLASSIC



Hydraulické odvíjení lana



STANDARDNÍ VÝBAVA,  
DEAKTIVACE PŘES RÁDIO

## TECHNICKÉ SPECIFIKACE:

	HS 5 Classic
Tažná síla	5,0 t
Rychlost navíjení lana	33m / min
Možné rozměry lan (délka/průměr)	80m / 10 Ø
	100m / 9 Ø
Doporučený rozměr lana	70m / 10 Ø
Šířka štitu	1.500 mm
Výška lanového navijáku s ochrannou mřížkou	2.150 mm
Výška přívodu lana	1.250 mm
Hmotnost	290 kg
Pro traktory od	20 kW





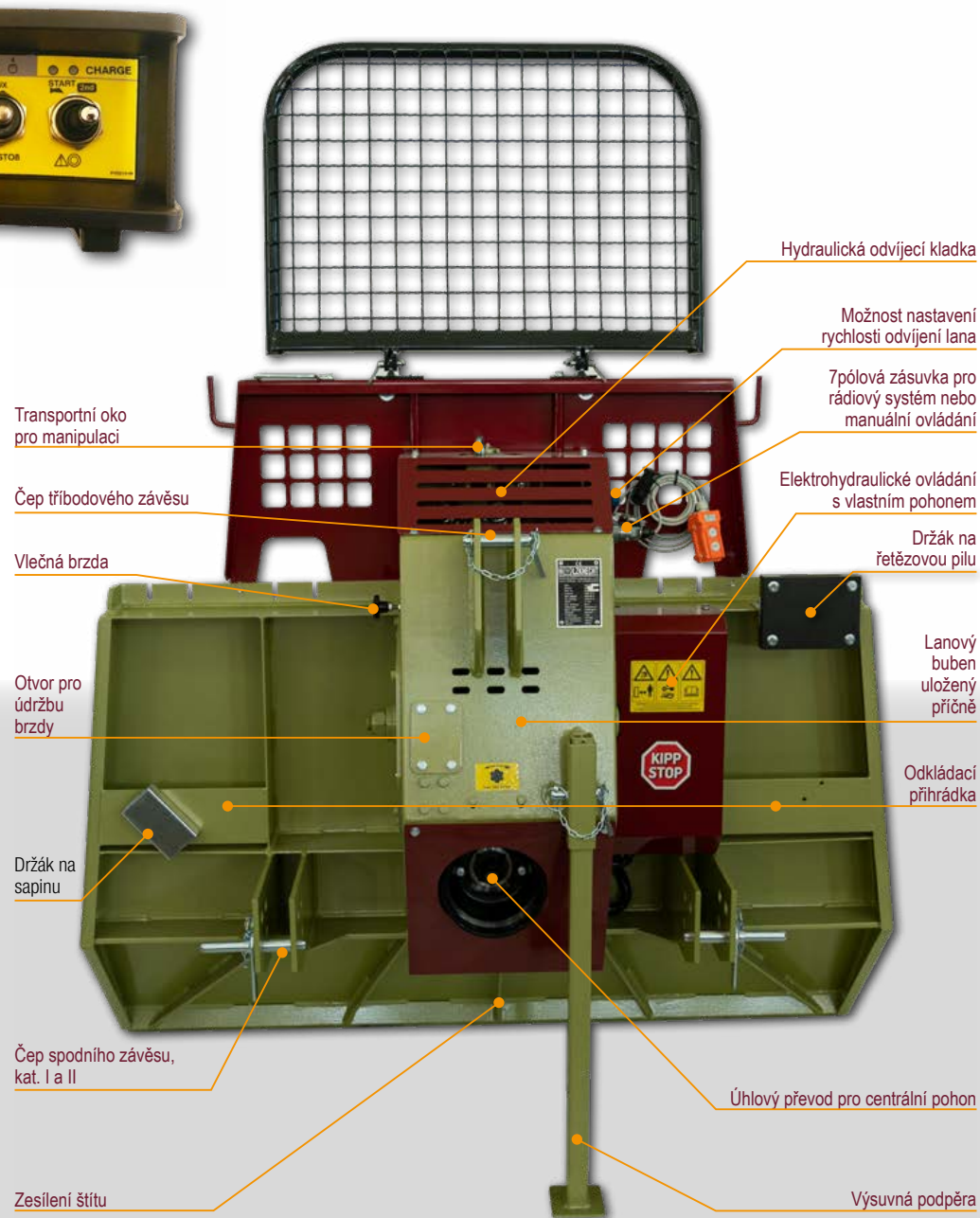
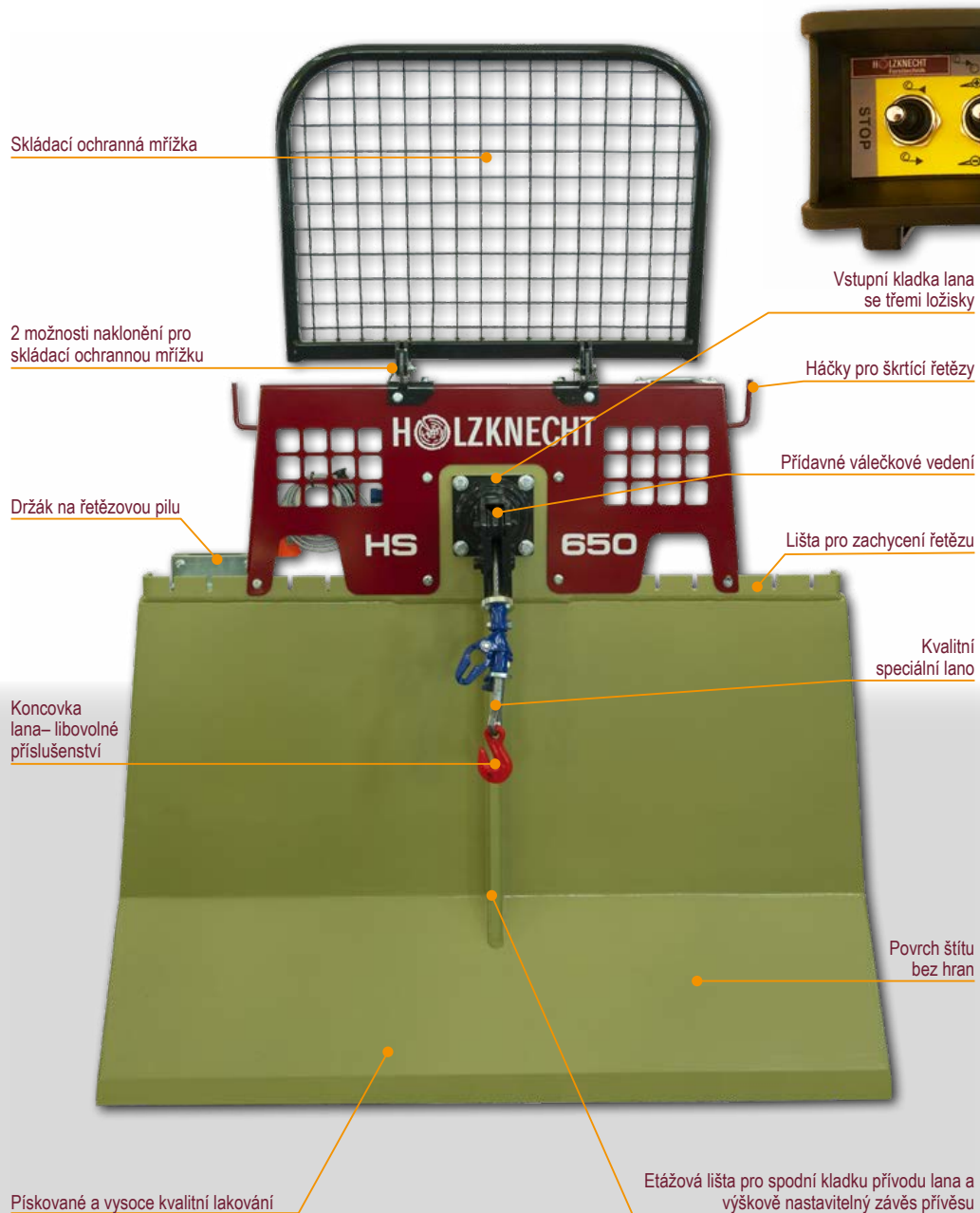

# HOLZKNECHT HS 550 • HS 650 • HS 750 • HS 850



Hydraulická odvíjecí kladka

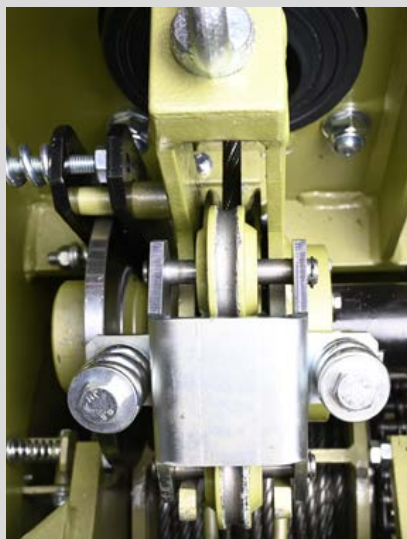

STANDARDNÍ VÝBAVA,  
DEAKTIVACE PŘES RÁDIO

## TECHNICKÉ SPECIFIKACE:

	HS 550	HS 650
Tažná síla	5,5 t	6,5 t
Rychlost navíjení lana	26m / min	26m / min
Možné rozměry lan (délka/průměr)	85m / 11 Ø	85m / 11 Ø
	100m / 10 Ø	100m / 10 Ø
Doporučený rozměr lana	80m / 10 Ø	80m / 11 Ø
Šířka štítu	1.600 mm	1.750 mm
Výška lanového navijáku s ochrannou mřížkou	2.050 mm	2.350 mm
Výška přívodu lana	1.150 mm	1.200 mm
Hmotnost	370 kg	440 kg
Pro traktory od	20 kW	30 kW

## TECHNICKÉ SPECIFIKACE:

	HS 750	HS 850
Tažná síla	7,5 t	8,5 t
Rychlost navíjení lana	26m / min	26m / min
Možné rozměry lan (délka/průměr)	85m / 13 Ø	85m / 13 Ø
	100m / 12 Ø	100m / 12 Ø
Doporučený rozměr lana	100m / 11 Ø	100m / 11 Ø
Šířka štítu	1.900 mm	2.100 mm
Výška lanového navijáku s ochrannou mřížkou	2.300 mm	2.350 mm
Výška přívodu lana	1.300 mm	1.350 mm
Hmotnost	490 kg	540 kg
Pro traktory od	40 kW	50 kW

Hydraulická odvíjecí kladka





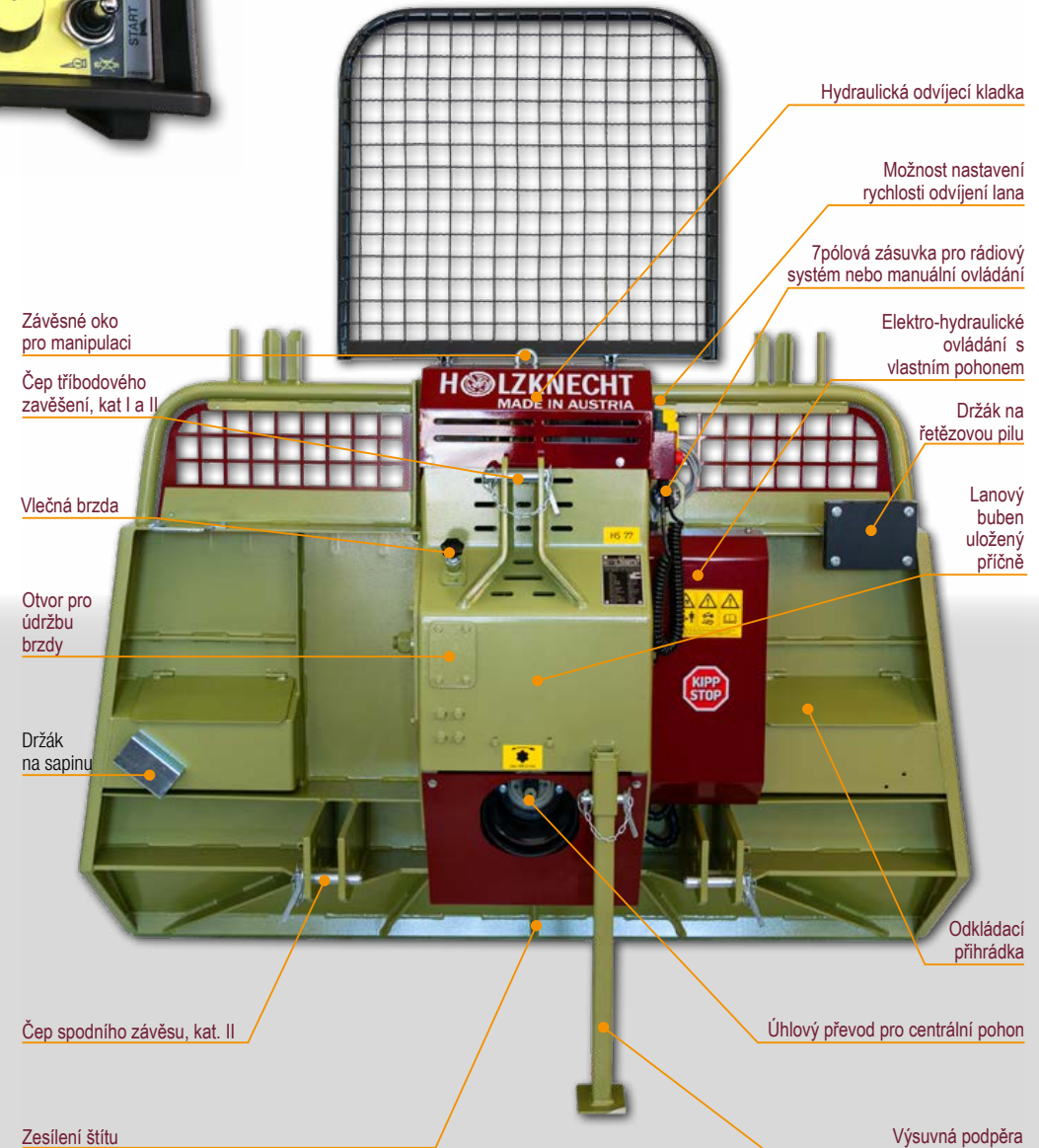
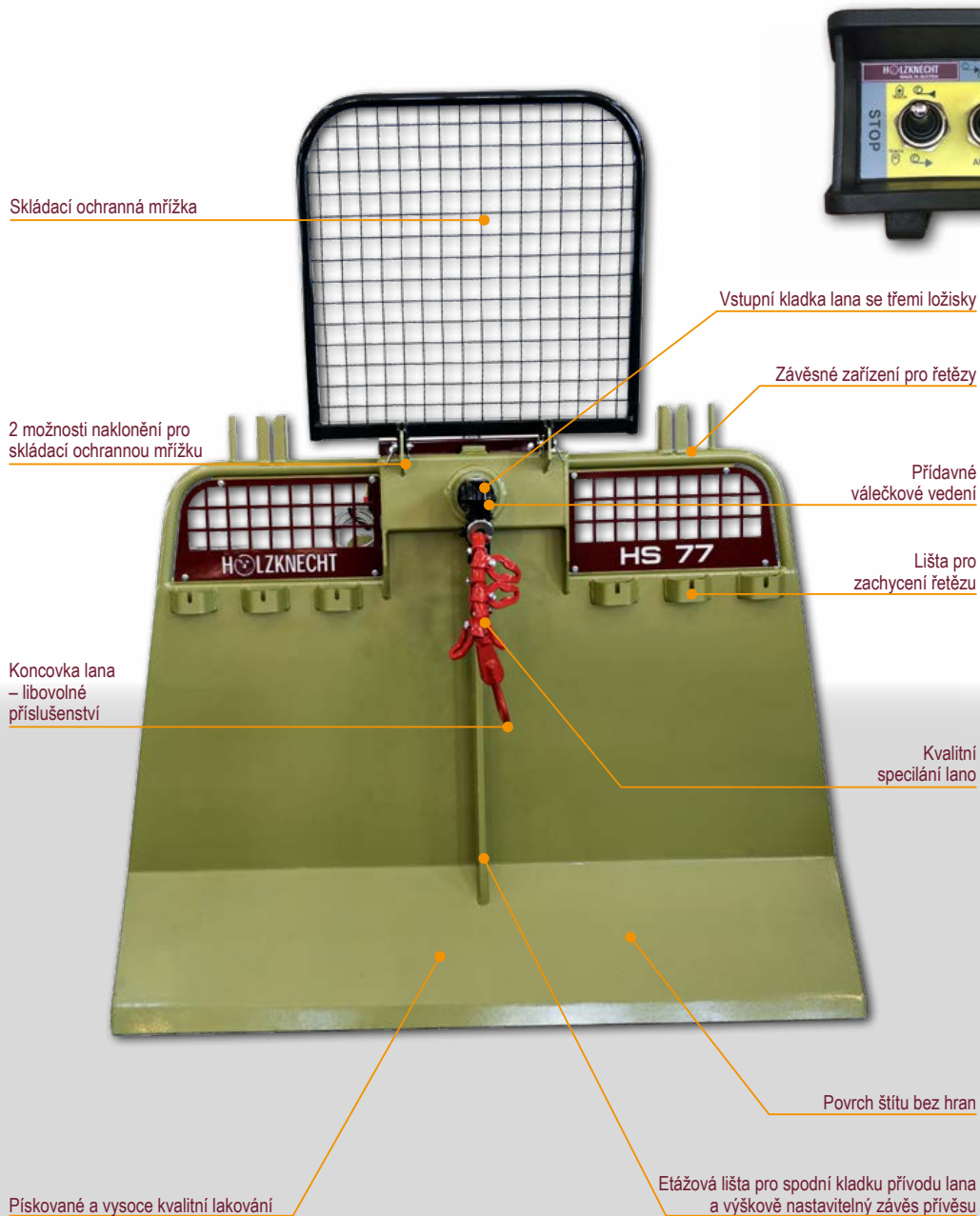

# HOLZKNECHT HS 66 • HS 77 • HS 77K



■ Hydraulický skládací štít, nastavitelný o 90°

■ Hydraulická odvíjecí kladka



STANDARDNÍ VÝBAVA,  
DEAKTIVACE PŘES RÁDIO

## TECHNICKÉ SPECIFIKACE:

	HS 66	HS 77
Tažná síla	6,6 t	7,7 t
Rychlost navíjení lana	26m / min	26m / min
Možné rozměry lan (délka/průměr)	100m / 11mm	100m / 12mm
	80m / 12mm	80m / 13mm
Doporučený rozměr lana	80m / 11mm	80m / 12mm
Šířka štítu	1.750 / 1.900mm	1.900 / 2.100mm
Výška lanového navijáku s ochrannou mřížkou	2.050mm	2.050mm
Výška přívodu lana	1.300mm	1.350mm
Hmotnost	450kg	540kg
Pro traktory od	40kW	50kW

VŠECHNY LANOVÉ NAVIJÁKY  
S PROPORCIONÁLNÍ BRZDOU  
JAKO STANDARD

## TECHNICKÉ SPECIFIKACE:

	HS 77
Tažná síla	7,7 t
Rychlost navíjení lana	26m / min
Možné rozměry lan (délka/průměr)	100m / 12mm
	80m / 13mm
Doporučený rozměr lana	80m / 12mm
Šířka štítu	2.100mm
Výška lanového navijáku s ochrannou mřížkou	2.050mm
Výška přívodu lana	1.350mm
Hmotnost	650kg
Pro traktory od	50kW

■ Hydraulická odvíjecí kladka





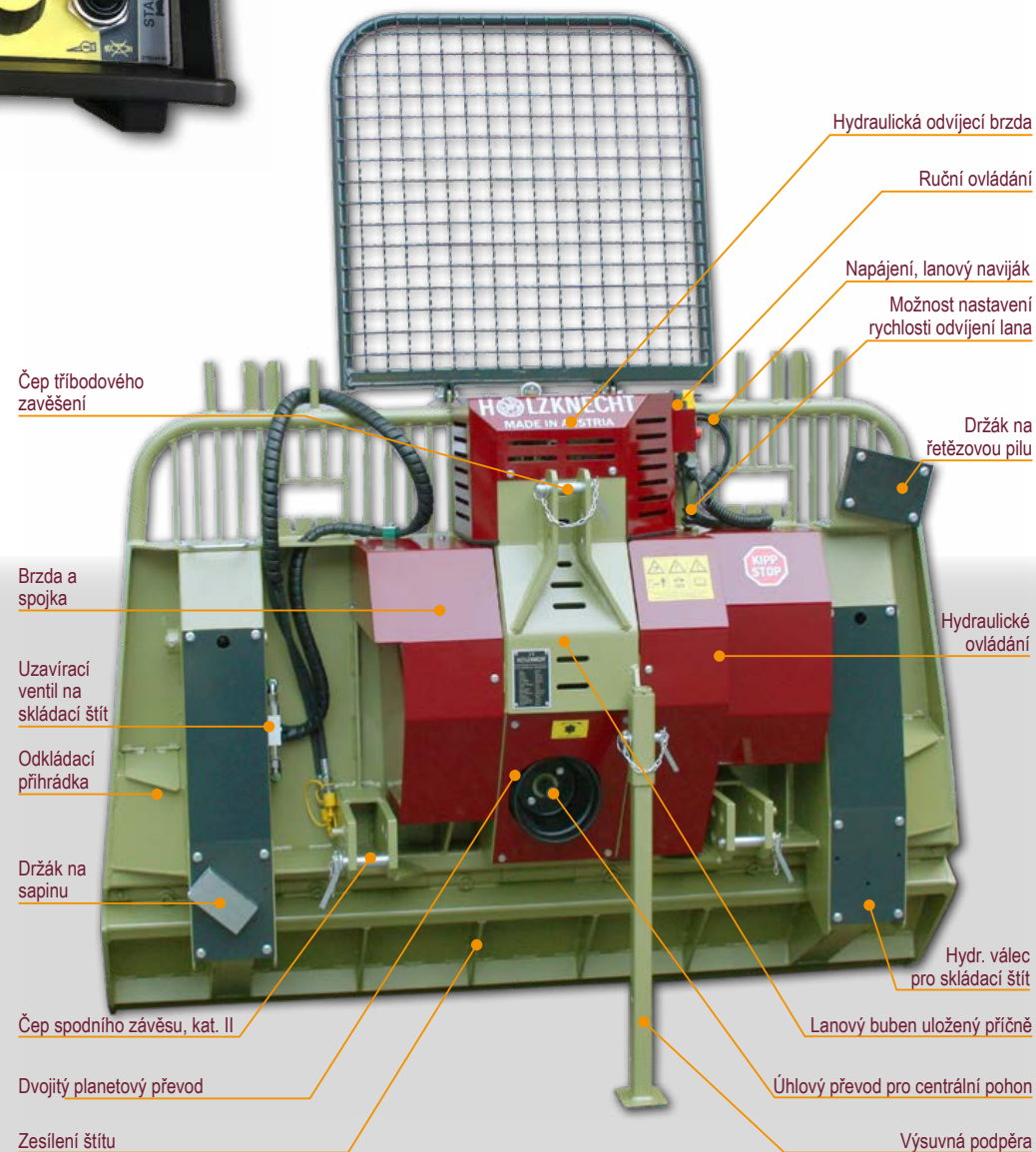
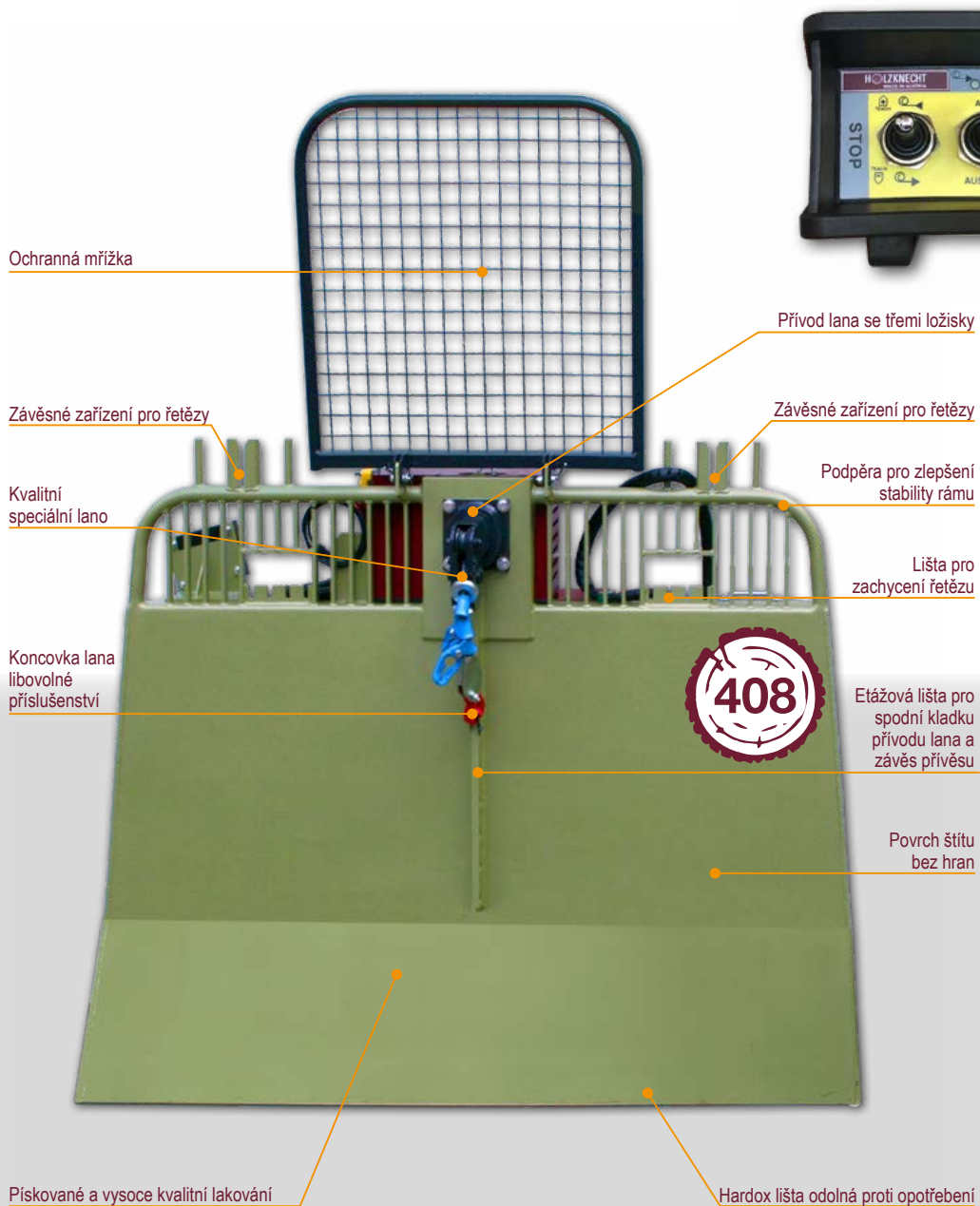

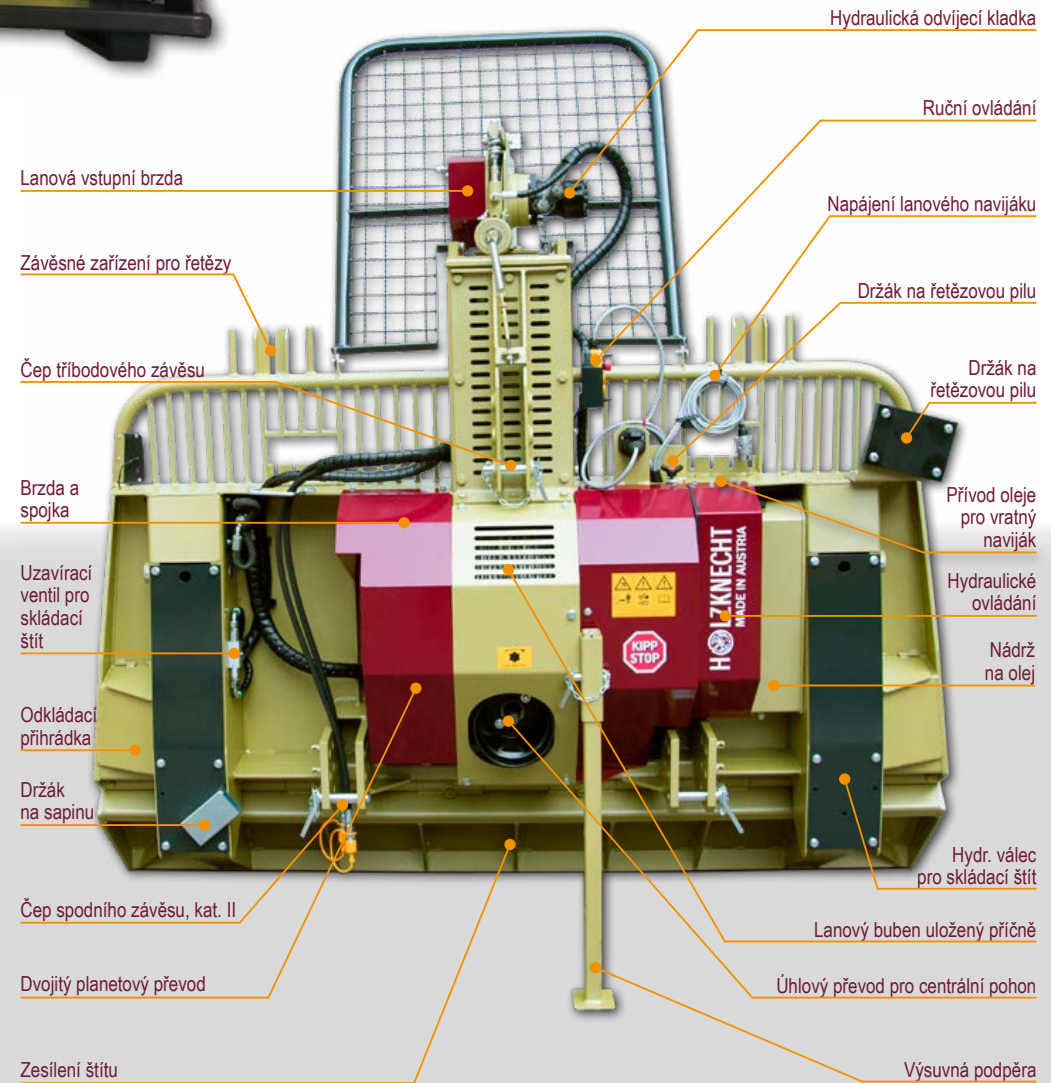



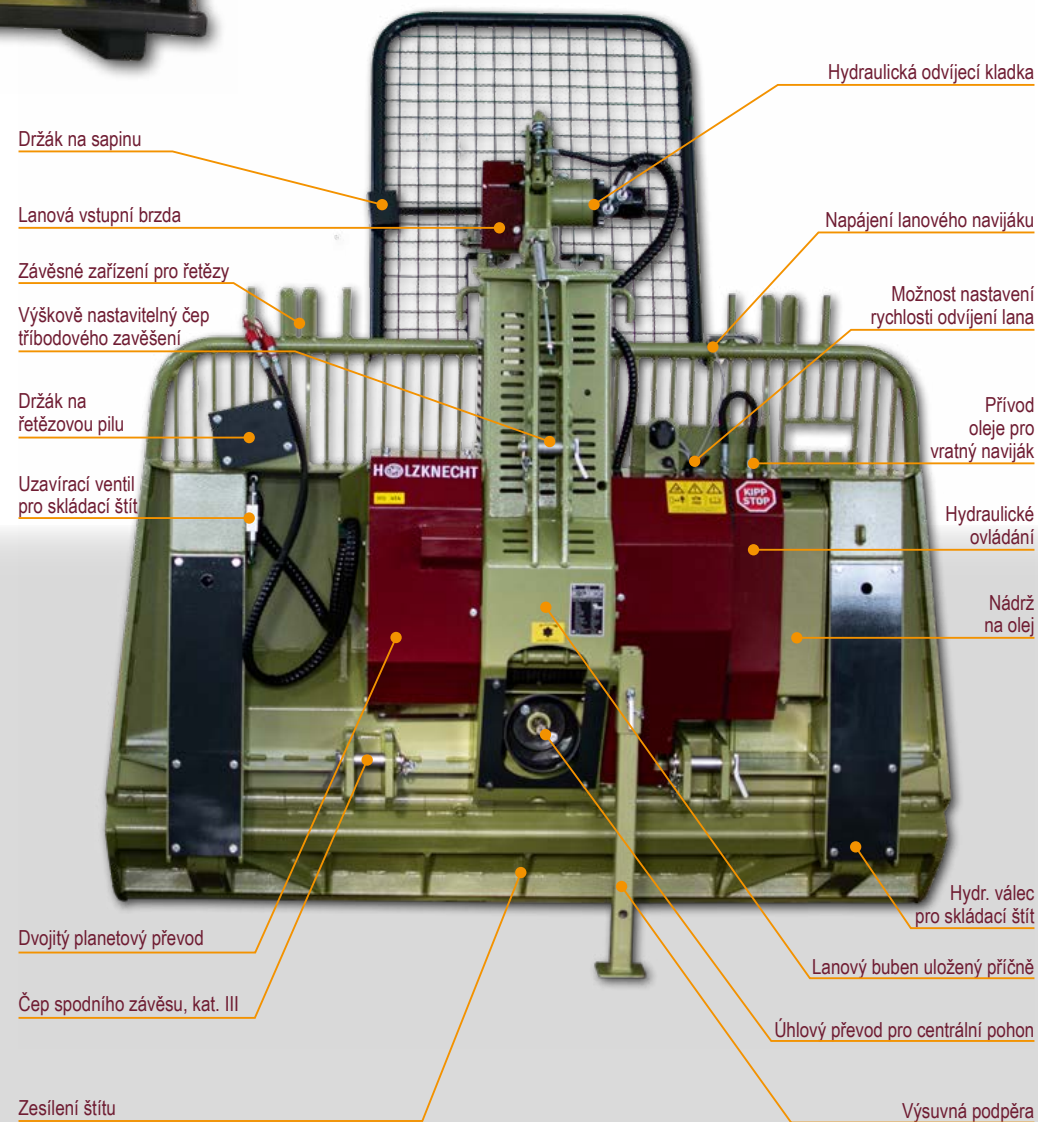
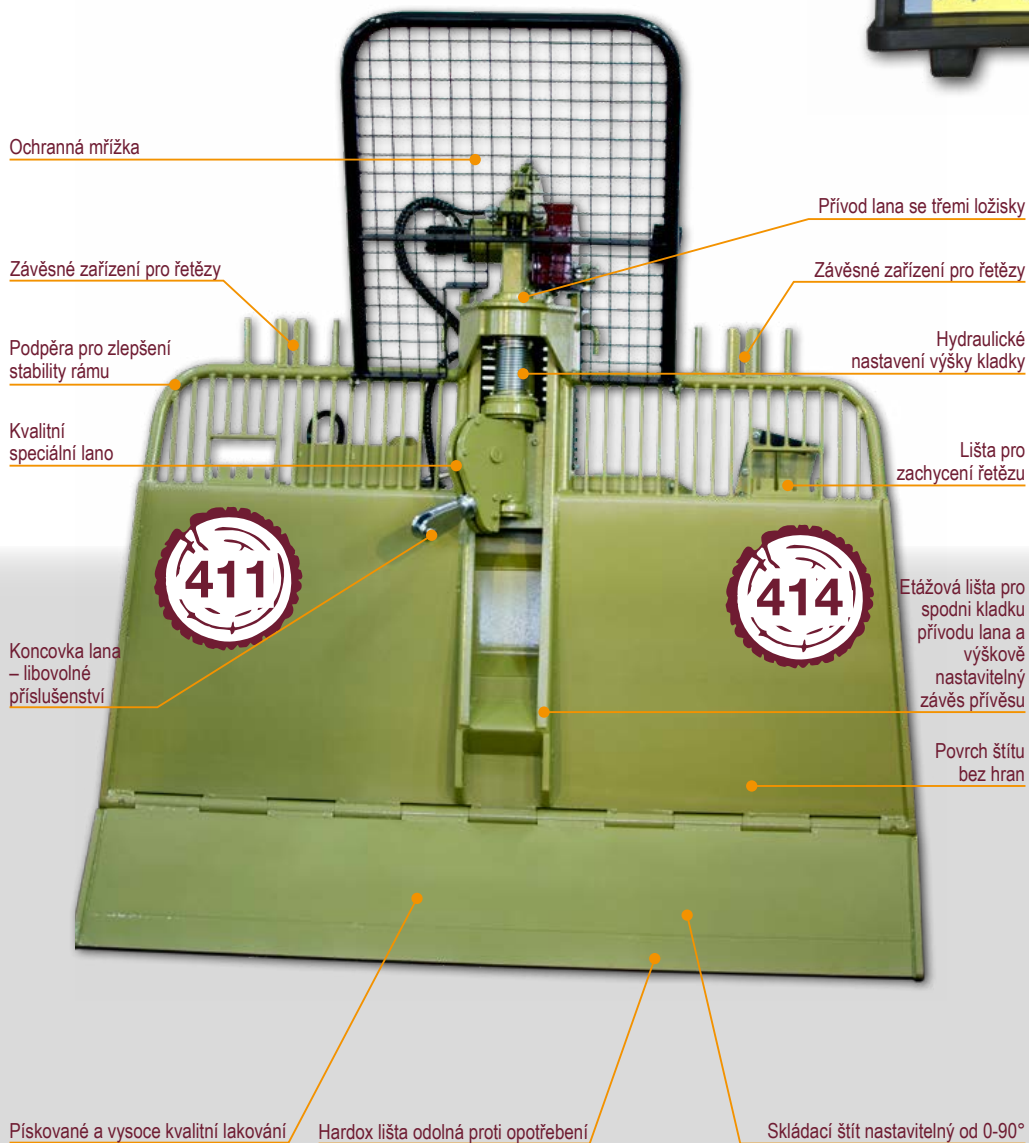

# HOLZKNECHT HS 408 • HS 409 • HS 411 • HS 414



STANDARDNÍ VÝBAVA,  
DEAKTIVACE PŘES RÁDIO

■ Spojka a brzda



## TECHNICKÉ SPECIFIKACE:

	HS 408	HS 409
Tažná síla	8,0 t	9,0 t
Rychlost navíjení lana	26m / min	26m / min
Možné rozměry lan (délka/průměr)	120m / 12 Ø	120m / 12 Ø
	100m / 13 Ø	100m / 13 Ø
Doporučený rozměr lana	100m / 12 Ø	100m / 12 Ø
Šířka štítu	2.000 / 2.200mm	2.100 / 2.200mm
Skládací štít	2.100 mm	2.100mm
Výška lanového navijáku s ochrannou mřížkou	2.400mm	2.500mm
Výška přívodu lana	1.400mm	800 - 1.400mm
Hmotnost	690kg	980kg
Pro traktory od	55 kW	55 kW

VŠECHNY LANOVÉ NAVIJÁKY  
S PROPORCIONÁLNÍ BRZDOU  
JAKO STANDARD

## TECHNICKÉ SPECIFIKACE:

	HS 411	HS 414
Tažná síla	11,0 t	14,0 t
Rychlost navíjení lana	26m / min	26m / min
Možné rozměry lan (délka/průměr)	135m / 12 Ø	130m / 13 Ø
	115m / 13 Ø	110m / 14 Ø
Doporučený rozměr lana	120m / 12 Ø	120m / 13 Ø
Šířka štítu	2.200 / 2.400mm	2.300 / 2.400mm
Skládací štít	jako standard	jako standard
Výška lanového navijáku s ochrannou mřížkou	2.500mm	2.700mm
Výška přívodu lana	800 - 1.400mm	800 - 1.400mm
Hmotnost	1.050kg	1.270kg
Pro traktory od	75 kW	90 kW

■ Elektrohydraulické ovládání





# HOLZKNECHT VRATNÝ - LANOVÝ NAVIJÁK RS 500



■ Odnímatelný lanový buben



■ Kompaktní design

- Nízká vlastní hmotnost
- Tažná síla 500 kg
- Dálkové ovládaní rádiem
- Možnost použití vlevo i vpravo
- Lze použít na produktech jiných výrobců
- Odnímatelný lanový buben
- Možnost navinout až 300 m / 4,6 mm lano
- Výškově nastavitelný přívod lana
- Včetně úvazku s kladkou a 300 m lana



■ Úvazek s kladkou

■ Vlečná brzda



■ Možnost nastavení rychlosti odvíjení lana



## TECHNICKÉ SPECIFIKACE:

	RS 500
Tažná síla	500 kg
Lanový držák	300m / 4,6mm
Hmotnost lanového bubnu	9 kg
Celková hmotnost	55kg

# RADLICE NA DŘEVO

# RETARDER (BRZDA) HRB I - IV

Integrované  
tažné zařízení



Čep tříbodového zavěšení, kat. II

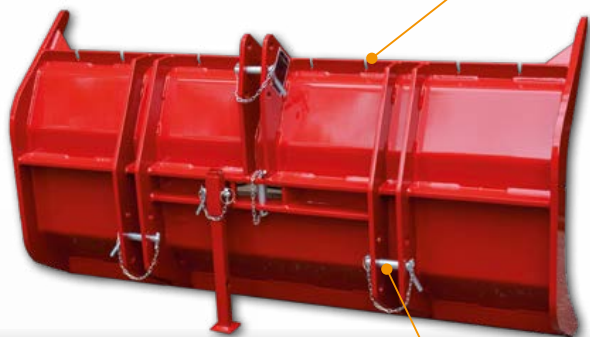

Lišta pro zachycení řetězu

Čep spodního závěsu, kat. II



## TECHNICKÉ SPECIFIKACE:

	HPS 185
Šířka radlice	1.850 mm
Tříbodové připojení	KAT II
Hmotnost	250kg

- 4 různé velikosti
- 4stupňový spínač voliče brzdy
- Možnost dodatečného závaží až do 800 kg
- Různé varianty uchycení



## TECHNICKÉ SPECIFIKACE:

	Max. brzdná síla
HRB I až 80 hp	cca 400 Nm
HRB II až 100 hp	cca 550 Nm
HRB III přes 100 hp	cca 1000 Nm
HRB IV přes 200 hp	cca 1500 Nm





## SPODNÍ KLADKY PŘÍVODU LANA / SMĚROVÉ KLADKY



HS 135 - 155 • HS 5 Classic



HS 66-77 • HS 550-850 • HS 408



Směrové kladky 5, 8 nebo 10 t

## UNIVERZÁLNÍ KLOBOVÉ HŘÍDELE / CHRÁNIČ PROTI POŠKOZENÍ STROMU



Univerzální kloubový hřídel, velikost W 2200 - W 2400



Chránič proti poškození stromu

## ZDVIHACÍ ZAŘÍZENÍ



Lanový zámek s paralelním hákem



Lanový zámek s paralelním hákem



Posuvné lanové spojky



Škrťací řetězy

## SPOJOVACÍ ZAŘÍZENÍ



HS 135 - HS 77 • HS 408



HS HS 409 - HS 414

## RÁDIO HOLZKNECHT „AUTEC“

**Funkce:** tahání, uvolňování, krátké uvolňování, přepínač pro odvíjení lana, regulace otáček motoru, spuštění a zastavení motoru

**Obsah balení:** Přijímač včetně antény vysílač s opaskem nabíjecí USB kabel nabíjecí zástrčka 230 V a 12 V



## RÁDIO HOLZKNECHT „AUTEC PROPORTIONAL“

**Funkce:** tahání, uvolňování, krátké uvolňování, přepínač pro odvíjení lana, regulace otáček motoru spuštění a zastavení motoru

**Obsah balení:** Přijímač včetně antény vysílač s opaskem nabíjecí USB kabel nabíjecí zástrčka 230 V a 12 V

